

de Montageanleitung
en Mounting instructions
fr Instructions de montage
sv Monteringsinstruktion
nl Montage-aanwijzing
it Istruzioni di montaggio
fi Asennusohje
es Instrucciones de montaje
da Monteringsvejledning
zh 安装指导
ko 설치 지침서
ja 取扱説明書

Drehantrieb
Rotary-type actuator
Servo-moteur à action angulaire
Spjällställdon med vridande rörelse
Luchtklepservomotor voor rot. aandrijving
Servocomando rotativo per serrande
Kiertoliikkeen ilmapeltien toimimoottori
Actuador de acción rotativa
Motor for drejebevægelse
旋转型执行器
로터리타입 조작기
ロータリー式ダンパーアクチュエータ

RDAS4S...

A

Lieferumfang
Deliverables
Contenu
Leverans

Leveringsomvang
Contenuto
Toimituslaajuus
Contenido

Leverancens omfang
设备构件
제품의 공급 (구성품)
製品及び付属品

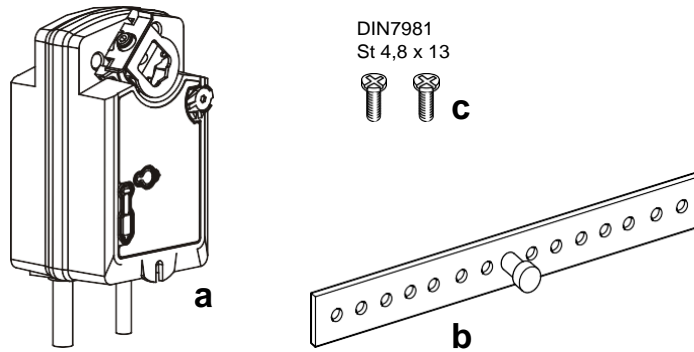

B

Hinweise / Warnungen
Notes / Warnings
Indications / Mise en garde
Hänvisningar / Varningar

Aanwijzingen / Waarschuwingen
Messa in servizio / Indicazioni
Huomauksia / Varoituksia
Indicaciones / Consejos

Bemærkninger / Advarsler
提示 / 警告
주의사항
保護等級 / 注意

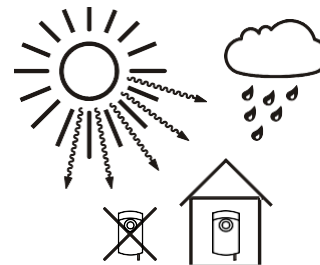
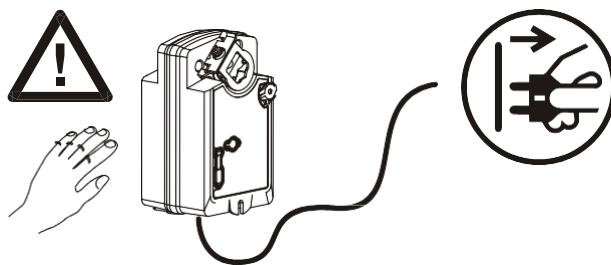

△ IP54

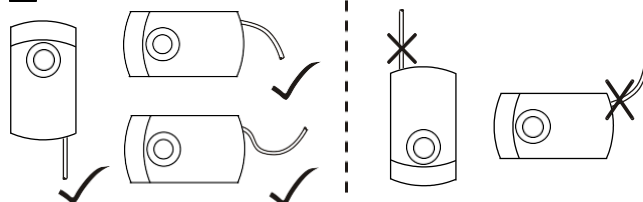

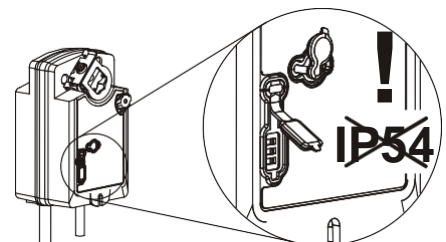

RDAS4S-24A



de

Diese Anleitung ist beim Antrieb oder in der Anlagendokumentation aufzubewahren!

-  Dieses Symbol weist auf Gefahren und Massnahmen zum Schutz von Personen und Sachen hin:
- Antriebe für AC 100...240 V ~ dürfen nur durch autorisiertes Personal angeschlossen werden.
 - Zulässige Spannungen an den Hilfsschaltern: Siehe Tabelle unter "Geräteschaltpläne".
 - Die Anschlusskabel des Antriebs dürfen nicht im Wasser liegen.

 Gerät der Schutzklasse II (Schutzisolierung)

 Gerät der Schutzklasse III (Schutzkleinspannung)

 **Achtung!** Der Stellantrieb darf nicht geöffnet werden

sv

Denna instruktion skall förvaras tillsammans med ställdonet eller anläggningsdokumentationen!

-  Denna symbol gäller riskfaktorer samt åtgärder för att undvika person- och materialskador.
- Ställdon med AC 100...240 V ~ får anslutas endast av behörig personal.
 - Tillåten spänning för hjälpkontakter, se tabellen i avsnitt kopplingscheman.
 - Ställdonets anslutningskabel får inte ligga i vatten.

 Apparat i isolerclass II (skyddsisolering)

 Apparat i isolerclass III (skyddsisolering)

 **OBS!** Ställdonet får inte öppnas.

fi

Tätä ohjetta tulee säilyttää toimimootorin läheisyydessä tai yhdessä laitosdokumenttien kanssa!

-  Tämä symboli viittaa vaaraan ja toimenpiteisiin, joita tarvitaan henkilö- ja aineellisten vahinkojen välttämiseksi:
- Ainoastaan valtuutetut ammattihenkilöt saavat liittää AC 100...240 V ~:n toimimootoreita.
 - Sallitut jännitteet apukytkimissä: katso "Kytkentäkaaviot"-kappaleessa oleva taulukko.
 - Toimimootorin liittäkäapelit eivät saa kastua tai muuten altistua vedelle.

 Suojausluokan II laite (suoraerotus)

 Suojausluokan III laite (suojaerotus)

 **Huomio!** Toimimootoria ei saa avata.

en

Store these instructions together with the actuator or with the plant documentation!

-  This symbol denotes dangers and measures to avoid personal injury and property damage:
- Only authorized personnel may connect actuators for AC 100...240 V ~.
 - Refer to the table in "Diagrams" for the voltages permissible at the auxiliary switches.
 - Do not expose the actuator's connecting cables to water or lay the cables in water.

 Device of protection class II (protective insulation)

 Device of protection class III (protective insulation)

 **Warning!** Do not open the actuator.

nl

Deze handleiding moet bij de servomotor, of met de documentatie van de installatie worden bewaard!

-  Dit symbool wijst op gevaar en maatregelen ter bescherming van personen en materiaal:
- AC 100...240 V ~ aandrijvingen mogen alleen door bevoegd personeel worden aangesloten.
 - Voor toelaatbare spanningen aan hulpschakelaars: Zie tabel onder "Aansluitschema's".
 - De aansluitkabel van de aandrijving mag niet in het water liggen.

 Apparaat van beschermingsklasse II (beschermings isolatie)

 Apparaat van beschermingsklasse III (beschermings isolatie)

 **Opgelet!** De servomotor mag niet worden geopend.

es

Conserve estas instrucciones con el actuador o con la documentación de la instalación!

-  Este símbolo denota peligro y medidas para evitar daños personales y de la propiedad:
- Sólo el personal autorizado puede conectar los actuadores a AC 100...240 V ~.
 - Consultar la tabla de "Conexión eléctrico" para saber la tensión permitida en los contactos auxiliares.
 - No exponer los cables de conexión del actuador al agua ni dejarlos en contacto con ésta.

 Equipo con tipo de protección II (aislamiento protegido)

 Equipo con tipo de protección III (aislamiento protegido)

 **Atención!** el actuador no debe ser abierto.

fr

Cette instruction est à conserver avec le servomoteur ou avec la documentation de l'installation!

-  Ce symbole signale un danger pour les personnes et les biens et les mesures y-afférentes :
- Le branchement des servomoteurs AC 100...240 V ~ ne doit être effectué que par un personnel qualifié.
 - Tensions admissibles sur les contacts auxiliaires : cf. "Schémas de raccordement".
 - Les câbles de raccordement du servomoteur ne doivent pas être en contact avec l'eau.

 Classe d'isolation II (isolation de protection)

 Classe d'isolation III (isolation de protection)

 **Attention!** Le servo-moteur ne doit pas être ouvert.

it

Queste istruzioni devono essere conservate con la documentazione dell'impianto!

-  Questo simbolo indica – pericolo – il personale deve fare attenzione per evitare ferite o danni.
- I collegamenti a AC 100...240 V ~ devono sempre essere eseguiti da personale autorizzati.
 - Fare riferimento alle " tabelle tecniche" per la tensione ammessa per i contatti ausiliari.
 - Non esporre all'acqua il cavo ed i collegamenti elettrici.

 Apparecchi di protezione classe ii (protezione isolamento)

 Apparecchio di protezione classe III (protezione isolamento)

 **Attenzione!** Il servocomando non deve essere aperto.

da

Opbevar denne vejledning sammen med motoren eller med anlægsdokumentationen!

-  Dette symbol gør opmærksom på farer og forholdsregler til beskyttelse af personer og genstande:
- Motorer til AC 100...240 V ~ må kun tilsluttes af autoriserede personer.
 - Tilladte spændinger til hjælpekontakter: Se skema under "Apparatdiagrammer".
 - Motorens tilslutningskabler må ikke ligge i vand.

 Apparat i isoleringsklasse II (beskyttelsesisolering)

 Apparat i isoleringsklasse III (beskyttelsesisolering)

 **OBS!** Motoren må ikke åbnes.

zh

请将此安装指导文件与驱动器或现场文件保存在一起。



此符号代表危险和须要采取措施以免对人及财产产生损害:

- 只有被授权的工程人员才可进行 AC 100...240 V - 交流电压的电气安装。
- 请参考“图内”有关辅助开关可容许电压表。
- 不要将已连接电线的驱动器暴露在水中及将电线安放在水中。



设备安全等级 II (绝缘保护)



设备安全等级 III (绝缘保护)



注意! 请不要打开驱动器

ko

본 지침서는 조작기 또는 관련 설비 자료와 함께 보관 한다.



위험요소 와 더불어 인사 및 재산상의 피해를 방지 하기 위한 표시(심볼):

- 전기적 결선(AC 100...240 V ~)은 반드시 전기 공사 면허가 있는 사람에 의해 시행 되어야 한다.
- 보조스위치의 접점용량은 "다이아그램" 상의 테이블에 표시된 내용을 참고한다.
- 조작기의 연결 케이블은 물에 닿지 않도록 주의 한다.



전기안전규격(CE 절연규격) : Class II



전기안전규격(CE 절연규격) : Class III



주의! 조작기를 임의로 열지 마시오.

ja

ダンパーアクチュエータを取付ける場合には、この説明書に従い行って下さい。

この注意書きを守らないと、傷害を伴う危険と共に、機器を破損する事が有ります。

- AC 100~240Vのためのアクチュエータは認定された担当者のみ接続できます。
- 補助スイッチの電圧仕様については、接続図の項を参照して下さい。
- アクチュエータへの配線は、水に浸したり、雨にさらされる事の無い様施工して下さい。



絶縁保護クラス II



絶縁保護クラス III



注意! カバーを外さない事。

C

Adapter-Montage
Adapter mounting
Montage de l'adaptateur
Montering av adapter

Apadper-montage
Montaggio dell'adattatore
Sovittimen asennus
Montaje del adaptador

Montering af adapter
适配器的安装
샤프트 어댑터의 조립
ダンパーシャフトアダプタの取付

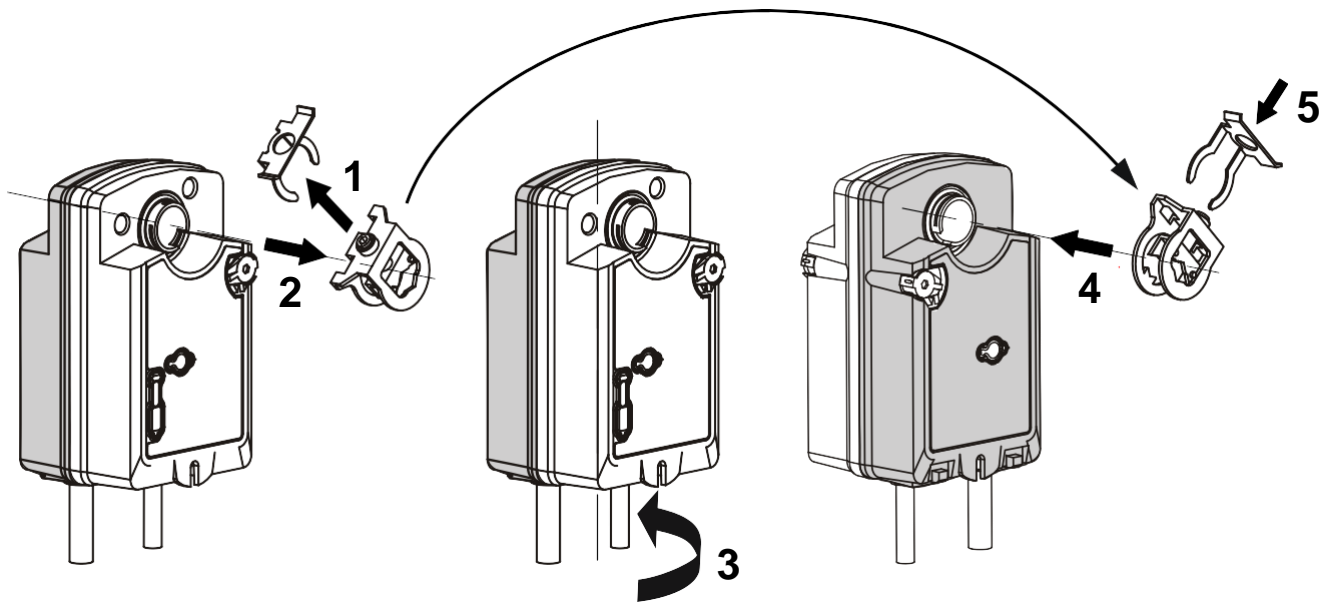

D

Montage auf Klappenachse
 Shaft Mounting
 Montage sur l'axe des volets
 Montering på spjældaksel

Montage op de luchtklepas
 Montaggio sull'asse della serranda
 Asennus pellin akseliin
 Montaje sobre el eje de las comp.

Montering på spjældaksel
 轴的安裝
 조작기의 설치
 ダンパーシャフトへの取付

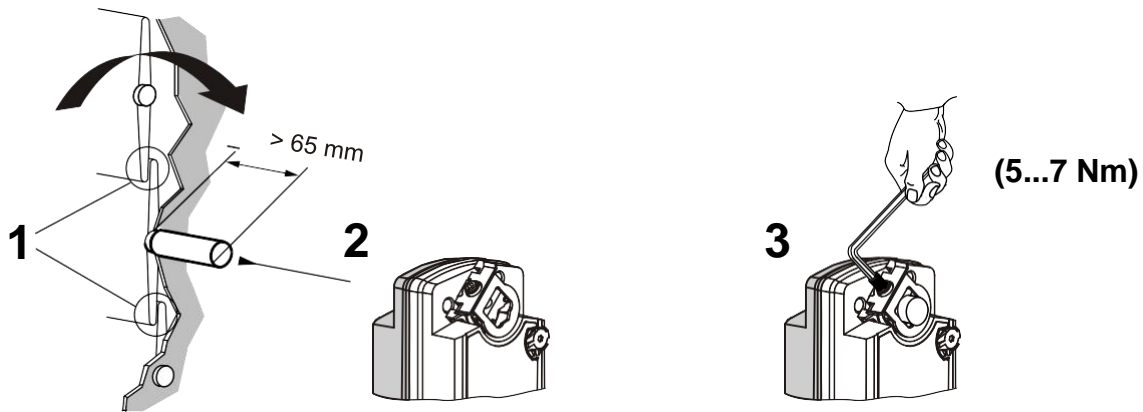
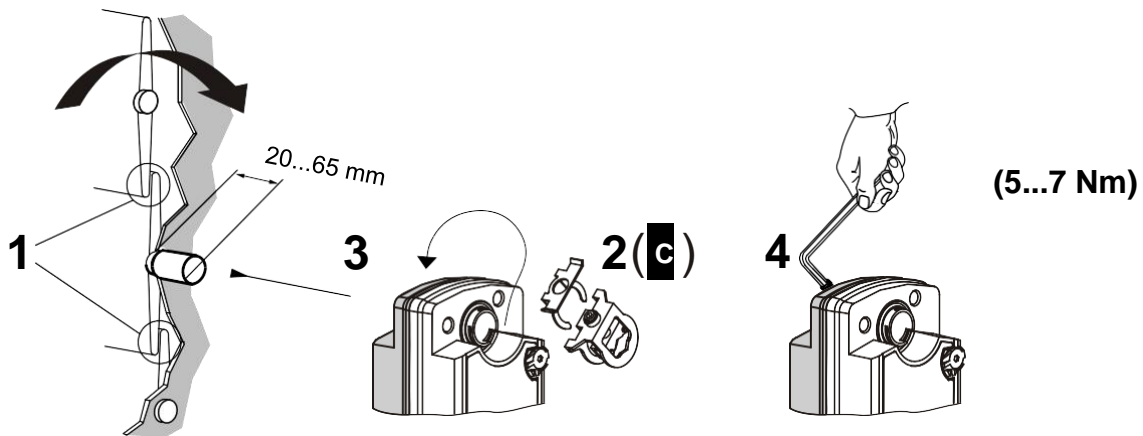
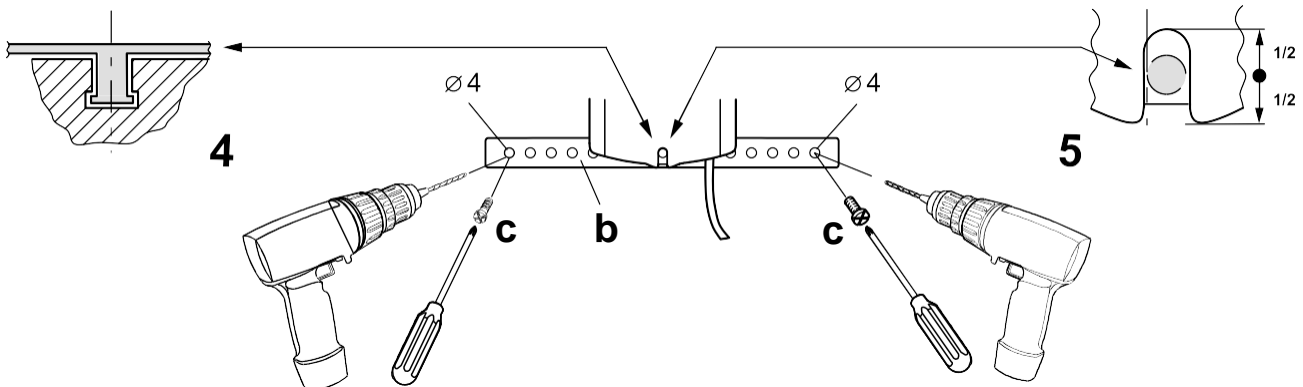
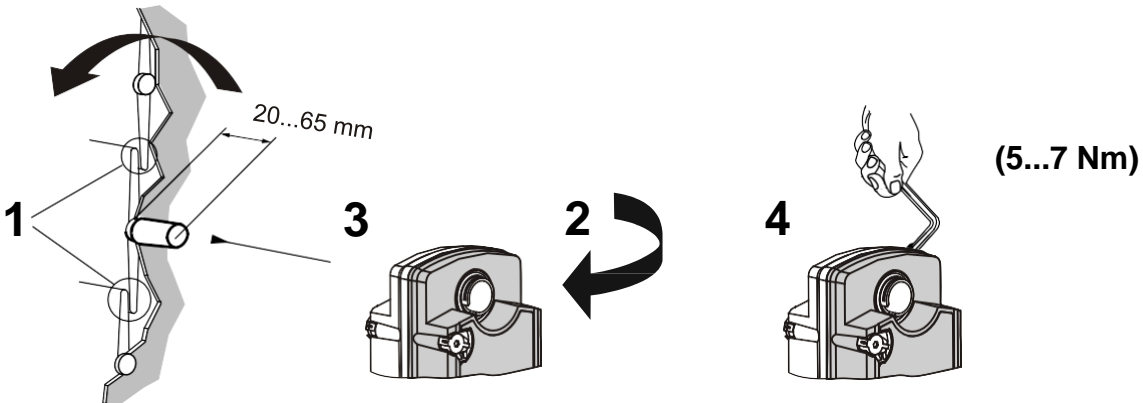
D1**D2****D3**



Massbild
Dimensions
Encombremet
Måttuppgift

Maatschets
Ingombri
Mittapiirros
Dimensiones

Målskitse
尺寸外形
치수
外形寸法

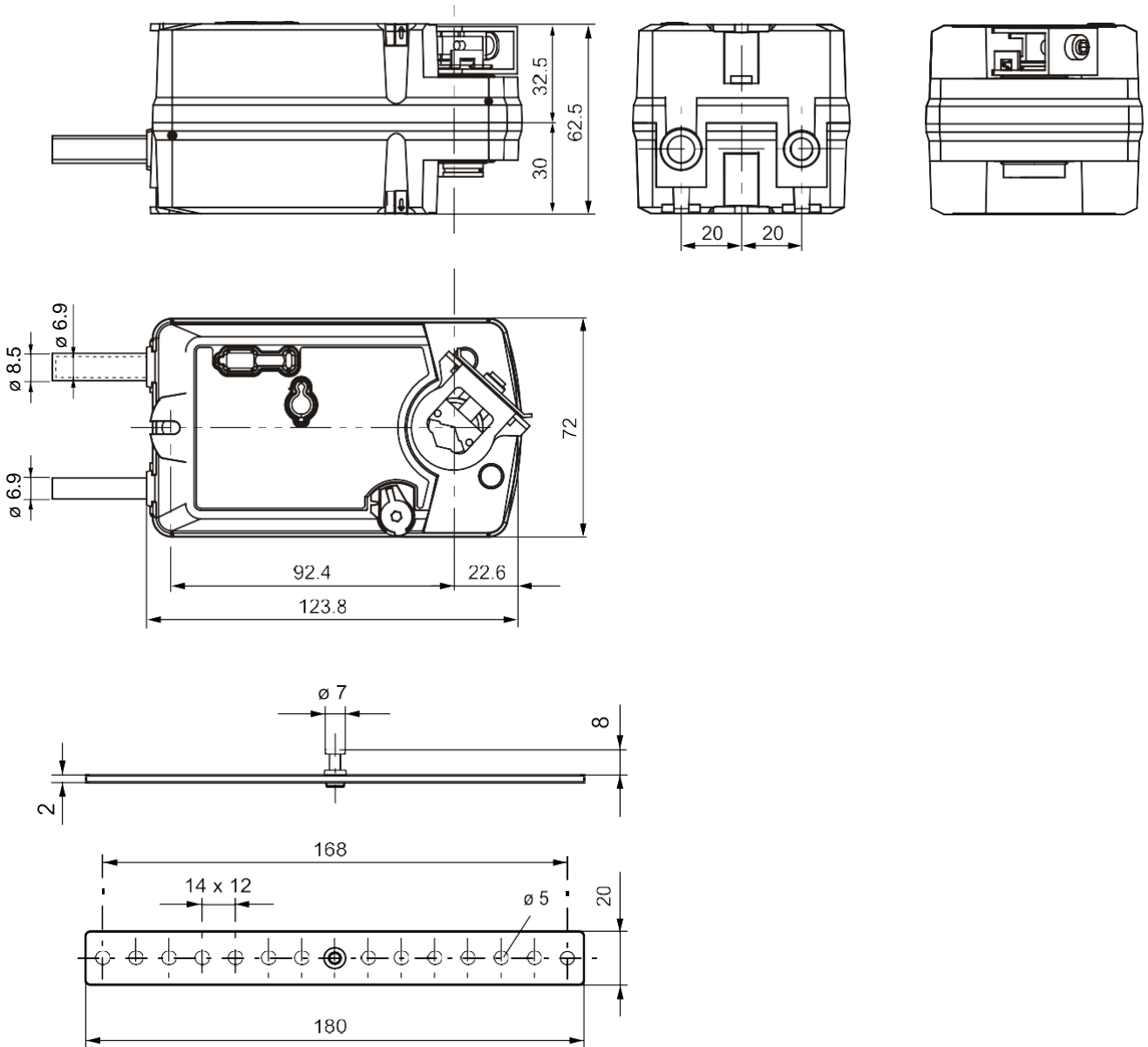

Masse in mm
Dimensions in mm
Dimensions en mm

Mått i mm
Afmetingen in mm
Dimensioni in mm

Mitat mm
Dimensiones en mm
Mål i mm

尺寸单位 mm
치수 단위mm
单位 mm

Auf-/Zu-Steuerung
 Open-close control
 Commande tout ou rien
 Tvålåges styrning
 Tveepuntsbesturing
 Comando a 2 posizioni
 Kaksipisteohjaus
 Control a 2 puntos
 On/off-styring
 开关控制
 2-위치 제어
 2位置タイプ

RDAS4S-24 / RDAS4S-24S

AC 24 V ~ / DC 24...48 V =

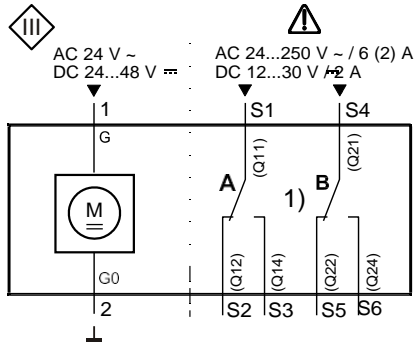

RDAS4S-230 / RDAS4S-230S

AC 100...240 V ~

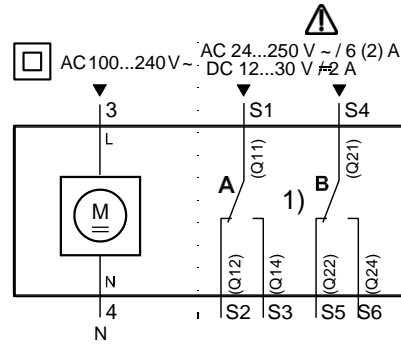

RDAS4S-24A

AC 24 V ~ / DC 24...48 V =

Stetigsteuerung DC 0/2...10 V
 Modulating control DC 0/2...10 V
 Commande progressif DC 0/2...10 V
 Kontinuerlig styrsignal 0/2...10 V DC
 Modulere besturing 0/2...10 VDC
 Comando analogico 0/2...10 V c.c.
 Moduloiva ohjaus 0/2...10 V DC
 Control continuo 0/2...10 VCC
 Kontinuerlig styring DC 0/2...10 V
 DC 0/2...10V连续量控制
 DC 0/2...10V 비례제어
 DC 0/2...10V 比例タイプ

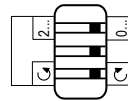
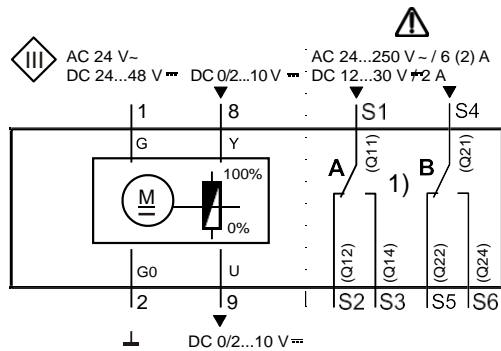

Voltage	Switch A (S1) 辅助开关 A 스위치 A スイッチA	Switch B (S4) 辅助开关 B 스위치 B スイッチB	ok / no!
AC 24 V ~	AC 24 V ~	AC 24 V ~	ok
AC 100...240 V ~	L1 (phase)	L1 (phase)	ok
	L2	L2	ok
	L3	L3	ok
	Lx (phase)	≠ Lx (phase)	no!
Mixed	AC 24 V ~	AC 100...240 V ~	no!
	AC 100...240 V ~	AC 24 V ~	no!

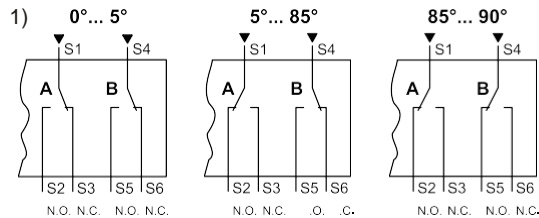

Actuator Position	Switch A Common S1 connected to	Switch B Common S4 connected to
0°...5°	S3	S6
5°...85°	S2	S6
85°...90°	S2	S5

de

Kabelbezeichnungen

Anschluss	Kabel				Bedeutung
	Code	Nr.	Farbe	Abkürz.	
Antriebe AC 24 V ~ DC 24...48 V ==	G	1	rot	RD	System Potential AC 24 V ~ / DC 24...48 V ==
	G0	2	schwarz	BK	Systemnull
	Y1	6	violett	VT	Stellsignal AC/DC 0 V, AC 24 V ~ / DC 24...48 V ==, "öffnen"
	Y2	7	orange	OG	Stellsignal AC/DC 0 V, AC 24 V ~ / DC 24...48 V ==, "schliessen"
	Y	8	grau	GY	Signaleingang
	U	9	rosa	PK	Signalausgang
Antriebe AC 100...240 V~	L	3	braun	BN	Phase AC 100...240 V ~
	N	4	hellblau	BU	Nullleiter
	G+	1	rot	RD	System Potential DC 24 V ==
	G-	2	schwarz	BK	Systemnull
	Y	8	grau	GY	Signaleingang
	U	9	rosa	PK	Signalausgang
Hilfsschalter	Q11	S1	grau/rot	GYRD	Schalter A Eingang
	Q12	S2	grau/blau	GYBU	Schalter A Schliesskontakt
	Q14	S3	grau/rosa	GYPK	Schalter A Ruhkontakt
	Q21	S4	schwarz/rot	BKRD	Schalter B Eingang
	Q22	S5	schwarz/blau	BKBU	Schalter B Schliesskontakt
	Q24	S6	schwarz/rosa	BKPK	Schalter B Ruhkontakt

en

Wire designations

Connection	Cable				Meaning
	Code	No.	Color	Abbrev.	
AC 24 V ~ DC 24...48 V == Actuators	G	1	red	RD	System potential AC 24 V ~ / DC 24...48 V ==
	G0	2	black	BK	System neutral
	Y1	6	purple	VT	Pos. signal AC/DC 0 V, AC 24 V ~ / DC 24...48 V ==, "open"
	Y2	7	orange	OG	Pos. signal AC/DC 0 V, AC 24 V ~ / DC 24...48 V ==, "close"
	Y	8	grey	GY	Signal in
	U	9	pink	PK	Signal out
AC 100...240 V~ Actuators	L	3	brown	BN	Line AC 100...240 V ~
	N	4	light blue	BU	Neutral
	G+	1	red	RD	System potential DC 24 V ==
	G-	2	black	BK	System neutral
	Y	8	grey	GY	Signal in
	U	9	pink	PK	Signal out
Auxiliary switch	Q11	S1	gray/red	GYRD	Switch A input
	Q12	S2	gray/blue	GYBU	Switch A normally open contact
	Q14	S3	gray/pink	GYPK	Switch A normally closed contact
	Q21	S4	black/red	BKRD	Switch B input
	Q22	S5	black/blue	BKBU	Switch B normally open contact
	Q24	S6	black/pink	BKPK	Switch B normally closed contact

fr

Désignation des câbles

Câbles de raccordement	Câble				Signification
	Code	No.	Couleurs	Abbrev.	
servo-moteurs AC 24 V ~ DC 24...48 V ==	G	1	rouge	RD	Potentiel du système AC 24 V ~ / DC 24...48 V ==
	G0	2	noir	BK	Zéro du système
	Y1	6	violet	VT	Signal de comm. AC/DC 0 V, AC 24 V ~ / DC 24...48 V ==, "ouvrir"
	Y2	7	orange	OG	Signal de comm. AC/DC 0 V, AC 24 V ~ / DC 24...48 V ==, "fermer"
	Y	8	gris	GY	Entrée signal
	U	9	rose	PK	Sortie signal
servo-moteurs AC 100...240 V~	L	3	brun	BN	Phase AC 100...240 V ~
	N	4	bleu clair	BU	Neutre
	G+	1	rouge	RD	Potentiel du système DC 24 V ==
	G-	2	noir	BK	Zéro du système
	Y	8	gris	GY	Entrée signal
	U	9	rose	PK	Sortie signal
commutateurs auxiliaires	Q11	S1	gris/rouge	GYRD	commutateur A entrée
	Q12	S2	gris/bleu	GYBU	commutateur A contact de travail
	Q14	S3	gris/rose	GYPK	commutateur A contact de repos
	Q21	S4	noir/rouge	BKRD	commutateur B entrée
	Q22	S5	noir/bleu	BKBU	commutateur B contact de travail
	Q24	S6	noir/rose	BKPK	commutateur B contact de travail

zh

电缆说明

连接	线缆				注解
	端子号	端子	颜色	缩写	
AC 24 V ~ DC 24...48 V == 驱动器	G	1	红色	RD	供电类型为 AC 24 V ~ / DC 24...48 V ==
	G0	2	黑色	BK	中线性
	Y1	6	紫色	VT	驱动器控制信号“打开” AC/DC 0 V, AC 24 V ~ / DC 24...48 V ==
	Y2	7	橙色	OG	驱动器控制信号“关闭” AC/DC 0 V, AC 24 V ~ / DC 24...48 V ==
	Y	8	灰色	GY	信号输入
	U	9	粉色	PK	信号输出

AC 100...240 V~ 駆動器	L	3	啡色	BN	相线 AC 100...240 V ~ 中性 供电类型为 DC 24 V ≡ 中线性 信号输入 信号输出
	N	4	淡蓝色	BU	
	G+	1	红色	RD	
	G-	2	黑色	BK	
	Y	8	灰色	GY	
	U	9	粉色	PK	
辅助开关	Q11	S1	灰/红	GYRD	辅助开关 A 输入公共端子
	Q12	S2	灰/蓝	GYBU	辅助开关 A常开端子
	Q14	S3	灰/蓝	GYPK	辅助开关 A 常闭端子
	Q21	S4	黑/红	BKRD	辅助开关 B 输入公共端子
	Q22	S5	黑/蓝	BKBU	辅助开关B 常开端子
	Q24	S6	黑/粉	BKPK	辅助开关 B 常闭端子

ko

결선 케이블

구분	케이블				내용
	코드	번호	색상	약어(약자)	
AC 24 V ~ DC 24...48 V ≡ 조작기	G	1	적색	RD	공급전원 AC 24 V ~ / DC 24...48 V ≡
	G0	2	흑색	BK	시스템 뉴트럴
	Y1	6	자주색	VT	동작 신호 AC/DC 0 V, AC 24 V ~ / DC 24...48 V ≡, "오픈"
	Y2	7	오렌지색	OG	동작 신호 AC/DC 0 V, AC 24 V ~ / DC 24...48 V ≡, "클로즈"
	Y	8	회색	GY	신호 입력
	U	9	분홍색	PK	신호 출력
AC 100...240 V~ 조작기	L	3	갈색	BN	동작 신호 AC 100...240 V ~
	N	4	연한파란색	BU	뉴트럴 (N)
	G+	1	적색	RD	공급전원 DC 24 V ≡
	G-	2	흑색	BK	시스템 뉴트럴
	Y	8	회색	GY	신호 입력
	U	9	분홍색	PK	신호 출력
보조 스위치	Q11	S1	회색/적색	GYRD	스위치 A 입력
	Q12	S2	회색/청색	GYBU	스위치 A (노멀 오픈 접점)
	Q14	S3	회색/분홍색	GYPK	스위치 A (노멀 클로즈 접점)
	Q21	S4	흑색/적색	BKRD	스위치 B 입력
	Q22	S5	흑색/청색	BKBU	스위치 B (노멀 오픈 접점)
	Q24	S6	흑색/분홍색	BKPK	스위치 B (노멀 클로즈 접점)

ja

付属ケーブルの内容

内容	ケーブル				仕様
	コード	No.	色	記号	
電源 AC 24 V ~ DC 24...48 V ≡	G	1	赤	RD	システムポテンシャル AC 24 V ~ / DC 24...48 V ≡
	G0	2	黒	BK	システムニュートラル
	Y1	6	紫	VT	操作信号 AC/DC 0 V, AC 24 V ~ / DC 24...48 V ≡ "開"動作
	Y2	7	オレンジ	OG	操作信号 AC/DC 0 V, AC 24 V ~ / DC 24...48 V ≡ "閉"動作
	Y	8	灰	GY	信号オン
	U	9	ピンク	PK	信号オフ
電源 AC 100...240 V~	L	3	茶	BN	相電圧 AC 100...240 V ~
	N	4	薄青色	BU	ニュートラル
	G+	1	赤	RD	システムポテンシャル DC 24 V ≡)
	G-	2	黒	BK	システムニュートラル
	Y	8	灰	GY	信号オン
	U	9	ピンク	PK	信号オフ
補助スイッチ	Q11	S1	灰/赤	GYRD	スイッチA コモン
	Q12	S2	灰/青	GYBU	スイッチA "常時開"信号
	Q14	S3	灰/ピンク	GYPK	スイッチA "常時閉"信号
	Q21	S4	黒/赤	BKRD	スイッチB コモン
	Q22	S5	黒/青	BKBU	スイッチB "常時開"信号
	Q24	S6	黒/ピンク	BKPK	スイッチB "常時閉"信号