



## E3-DSP

Écran d'affichage externe pour les régulateurs de troisième génération



Écran d'affichage externe compatible avec les régulateurs Corrigo E et EXOcompact de troisième génération avec ou sans écran intégré. E3-DSP permet notamment de commander, de l'extérieur, des automates montés en armoire.

- ✓ Compatible avec Corrigo E et EXOcompact de troisième génération
- ✓ Jusqu'à 100 m de distance possible avec le régulateur
- ✓ L'écran intégré et l'écran externe peuvent être utilisés simultanément
- ✓ Boîtier prévu pour un montage mural, en boîtier d'encastrement ou en armoire



### Fonction

E3-DSP est un écran et une console de configuration externe autonome, prévu pour être utilisé avec les régulateurs EXOcompact ou Corrigo E de troisième génération. Un câble de raccordement (3 ou 10 m) avec connecteur peut être livré en accessoire.

### Voyants d'indication

Il y a deux voyants LED sur la façade avant :  
 -le voyant d'alarme, rouge, est identifié par le symbole   
 -le voyant pour l'accès en écriture, jaune, est identifié par le symbole .

Les voyants d'indication ont les fonctions suivantes:

Désignation	Fonction	Couleur
	Il y a une ou plusieurs alarme(s) non enregistrée(s) ou non acquittée(s)	Rouge clignotant
	Il reste une ou plusieurs alarme(s) enregistrée(s)	Rouge fixe
	Dans cette boîte de dialogue il est possible d'accéder au mode rédaction (changement)	Jaune clignotant
	Mode rédaction (permet de faire les modifications)	Jaune fixe

### Fonctions d'affichage

E3-DSP possède un écran rétro-éclairé avec 4 lignes de 20 caractères chacune. L'éclairage de l'écran est normalement éteint et s'active par pression sur l'une des touches. Il s'éteint de nouveau après un moment d'inactivité. E3-DSP peut être raccordé à des régulateurs/automates avec ou sans écran intégré, et peut fonctionner simultanément avec l'écran intégré.

Le système de menus est géré à l'aide de sept boutons:

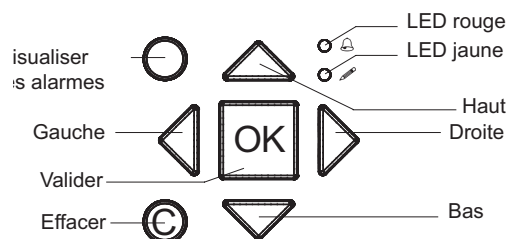

## Câblage

E3-DSP est normalement livré sans câble de connexion. Il est possible de commander un câble séparément. Le câble de connexion est disponible en deux longueurs : 3 m ou 10 m.

Si l'utilisateur utilise un câble maison, il ne faut pas que la longueur du câble excède 100 m.

## Montage

E-DSP peut être monté directement au mur ou en boîtier d'encastrement (cc 60 mm). Il peut également être installé en façade d'armoire à l'aide des bandes magnétiques adhésives fournies. Ces bandes adhésives sont fixées au dos de l'appareil. Avec ce type de montage, le câble doit être inséré via le passe-câble secondaire, à la base du boîtier. Voir figure 1.

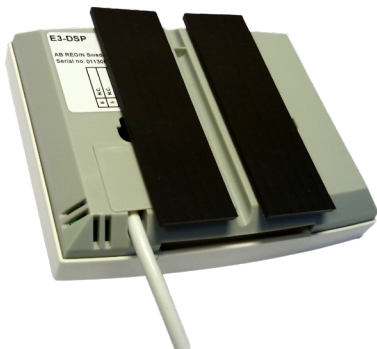

Figure 1. Le câble est branché via le passe-câble du bas

Afin de limiter le risque d'usure/endommagement du câble, il est recommandé d'utiliser un serre-câble à l'emplacement indiqué sur la figure 2.

E3-DSP peut également être utilisé comme terminal portatif.

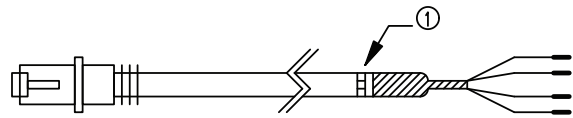

Figure 2. Le câble doit être maintenu de préférence à l'aide d'un serre-câble (1)

## Caractéristiques techniques

<b>Tension d'alimentation</b>	Interne via le câble de communication d'EXOcompact ou Corrigo E
<b>Câble de connexion</b>	(Not included as standard)
<b>Longueur</b>	3 m, 10 m ou câble fourni par l'utilisateur, max. 100 m
<b>Raccordement</b>	Connexion rapide 4P4C (RJ9) à EXOcompact ou Corrigo E. Voir le schéma de raccordement ci-dessous
<b>Type</b>	26AWG
<b>Écran</b>	Écran à cristaux liquides, rétro-éclairage bleu avec 4 lignes de 20 caractères chacune
<b>Taille des caractères</b>	4.75 mm
<b>Temp. de fonct.</b>	5...40°C
<b>Temp. de stockage</b>	-40...+50°C
<b>Humidité ambiante</b>	5...95 % RH
<b>Indice de protection</b>	IP30
<b>Couleur</b>	Blanc RAL 9003

## CE

Ce produit porte le marquage CE. Pour plus d'information, veuillez consulter le site web [www.regincontrols.com](http://www.regincontrols.com).

## Modèles de câble (vendus séparément)

<b>EDSP-K3</b>	Câble de 3 m pour Corrigo et EXOcompact
<b>EDSP-K10</b>	Câble de 10 m pour Corrigo et EXOcompact

## Dimensions

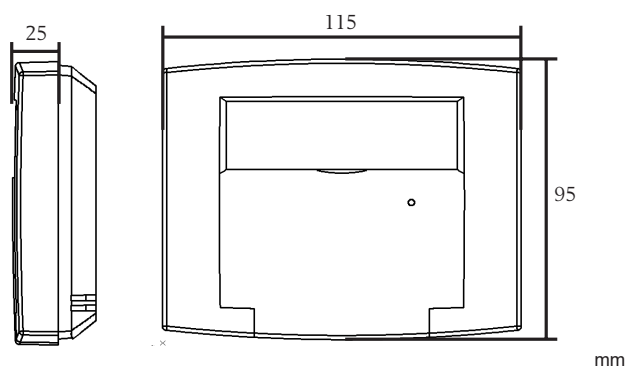

## Raccordements

Connecteur:  
(vue côté détrompeur)

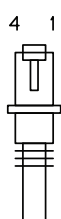

4P4C

1	—————	1.	+24V
2	—————	2.	N
3	—————	3.	A
4	—————	4.	B
		5.	N.C.
		6.	N.C.

E3-DSP

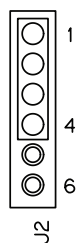

## Documentation produit

Toute la documentation est disponible sur notre site [www.regincontrols.com](http://www.regincontrols.com).